



**Ausführungen:  
Erle massiv geölt**

Konstruktions-, Farb- und Materialänderungen im Rahmen des technischen Fortschritts bleiben uns als Lieferant vorbehalten. Alle Maßangaben sind circa Maße.

Holz ist ein Naturprodukt! Eine absolute Farb- und Strukturgleichheit, beispielsweise zwischen Planungsmuster und Lieferung kann deshalb nicht garantiert werden. Diese Natur-Farbspiele sind eine warentypische Eigenschaft des gewachsenen Naturwerkstoffes und können nicht reklamiert werden.



Netto  
Netto

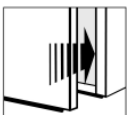

**Türen mit  
Dämpfung**

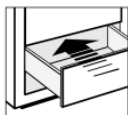

**Schubkästen  
mit Selbsteinzug  
und Dämpfung**

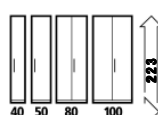

**Vielfalt-  
Maß-System**



**furnplan**

## Produktinformation

Im Rahmen der gesetzlichen Produkthaftung sowie dem Verbraucherinformationsgesetz muss dem Endverbraucher beim Kauf unserer Möbel der Qualitäts- und Möbelpass mit der Produktinformation nachweislich übergeben werden. Unseren Qualitäts- und Möbelpass stellen wir Ihnen gerne auf Anforderung kostenlos und in ausreichender Menge zur Verfügung. Bestellungen über: [info@loddenkemper.de](mailto:info@loddenkemper.de)

Bei jeder Kommission aus unserem Haus liegt ein Qualitäts- und Möbelpass bei. Unsere Produktinformation gibt wichtige Hinweise zu den verwendeten Materialien und zur Pflege für die Langlebigkeit und Wertbeständigkeit unserer Produkte. Der Käufer hat auf eine von uns neu gelieferte Ware eine Gewährleistung von 24 Monaten ab dem Zeitpunkt der Gefahrenübergabe an Sie – unseren Handelspartner.

Eingeschränkte Gewährleistungsansprüche:

Bei Nichtbeachtung der Gebrauchs- und Pflegeanleitung sind Beanstandungen bedingt durch eine unzureichende Fachberatung, nachweislich unsachgemäße Montage oder unsachgemäße Behandlung an den von uns gefertigten Möbeln eingeschränkt bzw. ausgeschlossen.

## Materialinformation Massivholz

Für die Fronten werden ausschließlich Leimholzplatten mit durchgehenden Lamellen verwendet. Im Korpusbereich werden für die Seiten und Böden Leimholzplatten mit durchgehenden Lamellen und in parkettverleimter Optik eingesetzt und in der entsprechenden Ausführung gebeizt. Für Rückwände und Schubkastenböden werden im Sinne der DIN-Norm Holzwerkstoffe eingesetzt.

Wir empfehlen ein Raumklima von 18°-21°C Raumtemperatur bei 45-55% rel. Luftfeuchtigkeit. Extrem trockener Zentralheizungsluft und überhöhten Zimmertemperaturen sollten Massivholzmöbel niemals ausgesetzt werden. Geringfügige Veränderungen wie Schwund, Risse und Verzug sind warentypische Eigenschaften, die auf den Gebrauch oder Lebensdauer keinen Einfluss haben.

## Oberflächenaufbau Massivholz

Der Oberflächenaufbau für unsere massiven Hölzer erfolgt mit umweltschonenden UV- härtenden Wasserlacken. Diese Oberfläche zeichnet sich durch eine hohe Strapazierfähigkeit und gute Gebrauchseigenschaft aus. Frontaußenflächen, Funktionselemente (z.B. Schubkastenvorderstücke) sowie Kopf- und Fußteile werden mit einer ausgesuchten Kombination von Bienen- und Carnubawachsen sowie Pflegebalsamöl zusätzlich bearbeitet. Diese Behandlung erhält den natürlichen Charakter und betont ausdrucksvoll Farbe und Struktur vom Massivholz.

Das Auffrischen mit dem Spezialöl sollte vor und nach der Heizperiode erfolgen. Bitte behandeln Sie schwerpunktmäßig die Kanten und Fräsungen der Türen sowie das Bettkopf und -fußteil.

**Bei jeder Kommission liefern wir kostenlos ein Pflegeset mit.**

## Beschläge

- sind auf Langlebigkeit, Dauerhaftigkeit und Belastbarkeit geprüft
- Türscharniere serienmäßig mit Dämpfung
- Frontschubkästen (Selbsteinzug mit Dämpfung), bis 15 kg belastbar
- Alle Beschläge sind umzugs- und montagefreundlich

## Wandmontage

Das mitgelieferte Befestigungsmaterial (Dübel, Schrauben) ist ausschließlich für die Befestigung von Bauteilen an Beton und/oder festem Mauerwerk geeignet. Bei abweichender Beschaffenheit (z.B. Gipskarton- oder Leichtbauwände) ist eine andere, der Belastung angemessene Befestigung bauseits vorzunehmen.

## Verkaufs- und Planungsmöglichkeiten

### Modellzusammenstellungen

- Angabe Bett- und Konsolenbreiten!

### Kleiderschränke

- Fronten mit 1x Holzgriff pro Tür, Türhaltung mit Magneten  
Frontvariante mit Parsolspiegel (Bronze)
- Vielfalt Maßsystem- Breiten: 40, 50, 80 und 100 cm
- Schubkastenelement: 100 cm breit
- Schrankhöhe: 223 cm inkl. Kranz
- Kranzprofil (K) wahlweise mit Beleuchtung „Komet“
- Standardtiefe K: 67,5 cm (Innen: 55 cm)
- je Element 2 E-Böden und 1 Kleiderstange beim Standardschrank
- Einlegeböden und Kleiderstangen je bis 20 kg belastbar
- Eckgrund- und Eckanbauschränke 98 / 96 cm
- Grund- und Abschlusschränke schräg mit 5 E-Böden
- Zusatzausstattungen
- Sonderanfertigungen

### Gleittürenschränke (GLS)

- 5x Breiten von 243 bis 323 cm
- Schrankhöhe B: 223 cm, K: 225,5 cm
- optional mit Kranzprofil (K) wahlweise mit Beleuchtung (KB)  
KB mit Kaltlichtlinearbeleuchtung  
GLS als B: optional mit Aufsatzbeleuchtung „Wave“
- Schranktiefe B: 69,5 cm, K: 71 cm, KB: 76 cm (Innen: 57,5 cm)
- Fronten mit zwei Spiegel- oder mit vier Holzelementen
- je Element 2 E-Böden und 1 Kleiderstange





### Betten

- Bettbreiten: 160, 180 und 200 cm (alle preisgleich)  
wahlweise mit Textillederkopfteil schwarz  
(wird auf eine Holzwerkstoffplatte aufgeklebt)  
Kopfteile optional mit Beleuchtung „Sky“ (Touch Funktion)  
mit 55 oder 65 cm breiten Konsolen und Ablageboden
- 4x Längen: 200 (gegen Aufpreis: 190, 210 und 220 cm)
- Bettseitenhöhe von 42 cm
- Mittelholm mit höhenverstellbarer Liegefläche
- kein Umrüstsatz Motorrahmen erforderlich

### Beimöbel

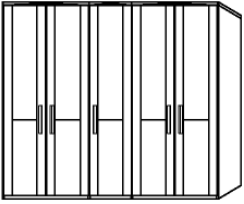
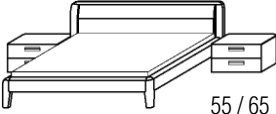
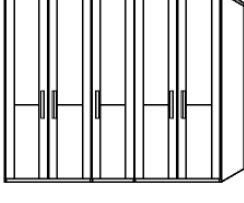
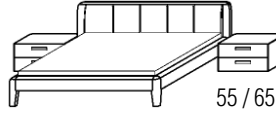
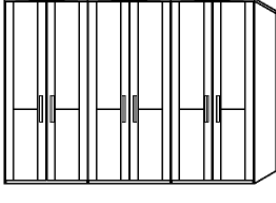
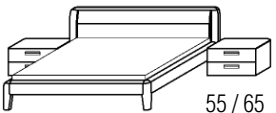
- verschiedene Kommodentypen
- 5x Wandbordlängen  
gegen Aufpreis: Zwischenmaße nach Maßangabe
- Hängespiegel mit Kristall-Spiegel

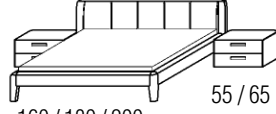
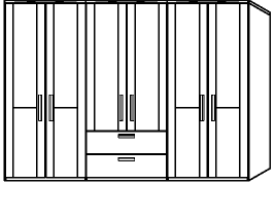
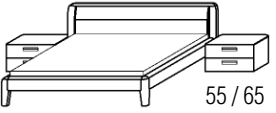
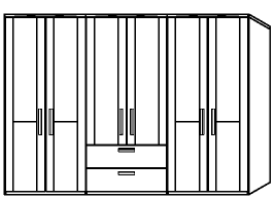
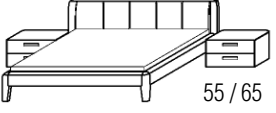
# Modellzusammenstellungen **COMO**

Frontansicht	Warenbeschreibung	Bestell-Nr.	Erle massiv geölt
 <p><b>Bitte angeben:</b> Bett- und Konsolenmaße</p>  <p>55 / 65 160 / 180 / 200</p>	<p><b>Modellzusammenstellung:</b> Schränk 5-trg., Bettanlage <b>mit Holzkopfteil</b> 2x Konsole mit 2 Schubkästen</p> <p>Aufpreis 3er Satz Beleuchtung „Komet“</p> <p>Aufpreis Kopfteilbeuchtung „Sky“ (Touch-Funktion) 2er Set</p>		
 <p><b>Bitte angeben:</b> Bett- und Konsolenmaße</p>  <p>55 / 65 160 / 180 / 200</p>	<p><b>Modellzusammenstellung:</b> Schränk 5-trg., Bettanlage <b>mit Textillederkopfteil schwarz</b> 2x Konsole mit 2 Schubkästen</p> <p>Aufpreis 3er Satz Beleuchtung „Komet“</p> <p>Aufpreis Kopfteilbeuchtung „Sky“ (Touch-Funktion) 2er Set</p>		
 <p><b>Bitte angeben:</b> Bett- und Konsolenmaße</p>  <p>55 / 65 160 / 180 / 200</p>	<p><b>Modellzusammenstellung:</b> Schränk 6-trg., Bettanlage <b>mit Holzkopfteil</b> 2x Konsole mit 2 Schubkästen</p> <p>Aufpreis 3er Satz Beleuchtung „Komet“</p> <p>Aufpreis Kopfteilbeuchtung „Sky“ (Touch-Funktion) 2er Set</p>		
 <p><b>Bitte angeben:</b> Bett- und Konsolenmaße</p>  <p>55 / 65 160 / 180 / 200</p>	<p><b>Modellzusammenstellung:</b> Schränk 6-trg., Bettanlage <b>mit Textillederkopfteil schwarz</b> 2x Konsole mit 2 Schubkästen</p> <p>Aufpreis 3er Satz Beleuchtung „Komet“</p> <p>Aufpreis Kopfteilbeuchtung „Sky“ (Touch-Funktion) 2er Set</p>		
 <p><b>Bitte angeben:</b> Bett- und Konsolenmaße</p>  <p>55 / 65 160 / 180 / 200</p>	<p><b>Modellzusammenstellung:</b> Schränk 6-trg., mit 2 Schubkästen, Bettanlage <b>mit Holzkopfteil</b> 2x Konsole mit 2 Schubkästen</p> <p>Aufpreis 3er Satz Beleuchtung „Komet“</p> <p>Aufpreis Kopfteilbeuchtung „Sky“ (Touch-Funktion) 2er Set</p>		
 <p><b>Bitte angeben:</b> Bett- und Konsolenmaße</p>  <p>55 / 65 160 / 180 / 200</p>	<p><b>Modellzusammenstellung:</b> Schränk 6-trg., mit 2 Schubkästen Bettanlage <b>mit Textillederkopfteil schwarz</b> 2x Konsole mit 2 Schubkästen</p> <p>Aufpreis 3er Satz Beleuchtung „Komet“</p> <p>Aufpreis Kopfteilbeuchtung „Sky“ (Touch-Funktion) 2er Set</p>		
	<p>Aufpreis pro Parsolspiegel (bronze) <b>(Bitte Menge und Reihenfolge von links nach rechts angeben)</b> <b>(nachträgliches Aufbringen nicht möglich)</b></p>		
	<p>Aufpreis pro Parsolspiegel (bronze) für Schränk mit Schubkästen <b>(nachträgliches Aufbringen nicht möglich)</b></p>		

# Standardschränke

Standard-Inneneinteilung: je Element 2 Einlegeböden und 1 Kleiderstange (Schränktiefe 55 cm)

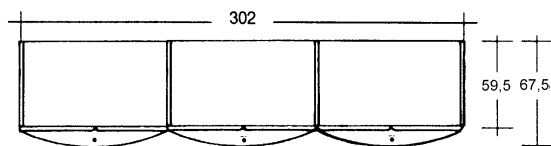
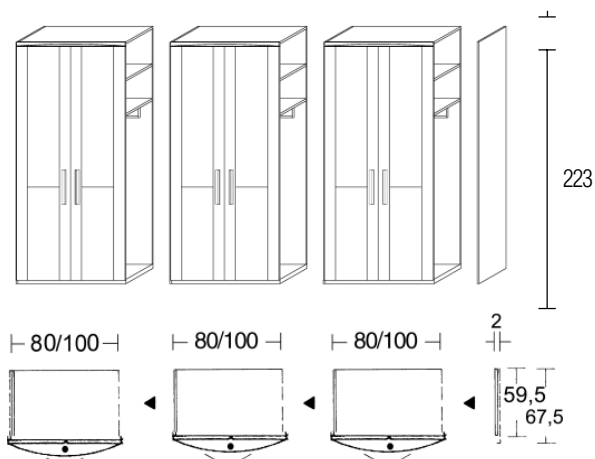

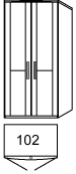
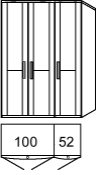
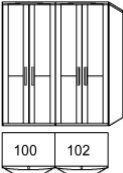
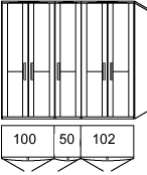
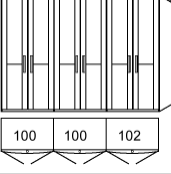
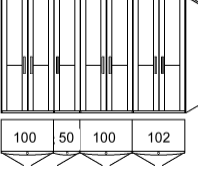
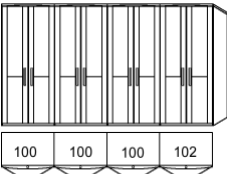

**Kranzprofil**  
*am Oberboden montiert, nicht  
 ohne Kranzprofil lieferbar  
 mit Beleuchtung „Komet“  
 LED - Leuchte  
 Durchmesser 3,5 cm*

Frontansicht	Warenbeschreibung	Korpusmaße inkl. Front			Bestell- Nr.	Erle massiv geölt
		B	H	T		
 102	Schrank 2-trg.  Aufpreis 1er Satz Beleuchtung „Komet“	102	223	59,5		
 100 52	Schrank 3-trg.  Aufpreis 2er Satz Beleuchtung „Komet“	152	223	59,5		
 100 102	Schrank 4-trg.  Aufpreis 2er Satz Beleuchtung „Komet“	202	223	59,5		
 100 50 102	Schrank 5-trg.  Aufpreis 3er Satz Beleuchtung „Komet“	252	223	59,5		
 100 100 102	Schrank 6-trg.  Aufpreis 3er Satz Beleuchtung „Komet“	302	223	59,5		
 100 50 100 102	Schrank 7-trg.  Aufpreis 4er Satz Beleuchtung „Komet“	352	223	59,5		
 100 100 100 102	Schrank 8-trg.  Aufpreis 4er Satz Beleuchtung „Komet“	402	223	59,5		



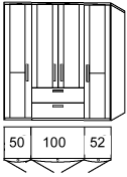
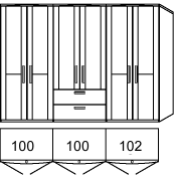





# Standardschränke mit Schubkästen

Standard-Inneneinteilung: je Element 2 Einlegeböden und 1 Kleiderstange (Schränkintiefe 55 cm)

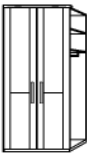
Frontansicht	Warenbeschreibung	Korpusmaße inkl. Front			Bestell- Nr.	Erle massiv geölt
		B	H	T		
	<p>Schrank 4-trg. mit 2 Schubkästen</p> <p>Aufpreis 3er Satz Beleuchtung „Komet“</p>	202	223	59,5		
	<p>Schrank 6-trg. mit 2 Schubkästen</p> <p>Aufpreis 3er Satz Beleuchtung „Komet“</p>	302	223	59,5		
	<p>Aufpreis pro Parsolspiegel (bronze) <b>(Bitte Menge und Reihenfolge von links nach rechts angeben)</b> <b>(nachträgliches Aufbringen nicht möglich)</b></p>					
	<p>Aufpreis pro Parsolspiegel (bronze) für Schrank mit Schubkästen <b>(nachträgliches Aufbringen nicht möglich)</b></p>					
	<p>LED-Beleuchtung „Komet“</p> <p>1er Satz 2er Satz 3er Satz 4er Satz 5er Satz</p>					

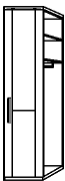

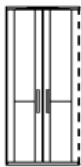
# Anbausystem

Standard-Inneneinteilung: je Element 2 Einlegeböden und 1 Kleiderstange (Schrankinnentiefe 55 cm)

Frontansicht	Warenbeschreibung	Korpusmaße inkl. Front			Bestell- Nr.	Erle massiv geölt
		B	H	T		
 	Grundanbauschränk 1-trg., links angeschlagen (Abb.)  rechts angeschlagen  Aufpreis 1er Satz Beleuchtung „Komet“	40 50	223 223	59,5 59,5		
 	Grundanbauschränk 2-trg., und linker Außenseite  Aufpreis 1er Satz Beleuchtung „Komet“	80 100	223 223	59,5 59,5		
 	Anbauschränk 1-trg., mit 1 Mittelseite, links angeschlagen (Abb.)  rechts angeschlagen  Aufpreis 1er Satz Beleuchtung „Komet“	40 50	223 223	59,5 59,5		
 	Anbauschränk 2-trg., und linker Mittelseite  Aufpreis 1er Satz Beleuchtung „Komet“	80 100	223 223	59,5 59,5		
	Abschlußseite rechts <b>(als Abschluß immer erforderlich)</b>					

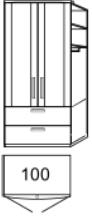
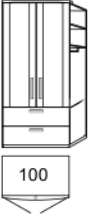

# Anbausystem mit Schubkästen

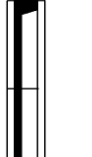
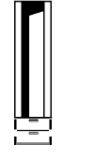
Standard-Inneneinteilung: je Element 2 Einlegeböden und 1 Kleiderstange (Schrankinnentiefe 55 cm)

Frontansicht	Warenbeschreibung	Korpusmaße inkl. Front			Bestell-Nr.	Erle massiv geölt
		B	H	T		
	<p>Grundanbauschränk 2-trg., mit 2 Schubkästen und linker Außenseite</p> <p>Aufpreis 1er Satz Beleuchtung „Komet“</p>	100	223	59,5		
	<p>Anbauschränk 2-trg., mit 2 Schubkästen und Mittelseite</p> <p>Aufpreis 1er Satz Beleuchtung „Komet“</p>	100	223	59,5		
	<p>Abschlußseite rechts für Schränke mit Schubkästen</p> <p><b>(als Abschluß immer erforderlich)</b></p>	2	223	59,5		
	<p>Aufpreis pro Parsolspiegel (bronze)</p> <p><b>(Bitte Menge und Reihenfolge von links nach rechts angeben)</b></p> <p><b>(nachträgliches Aufbringen nicht möglich)</b></p>					
	<p>Aufpreis pro Parsolspiegel (bronze) für Schränk mit Schubkästen</p> <p><b>(nachträgliches Aufbringen nicht möglich)</b></p>					



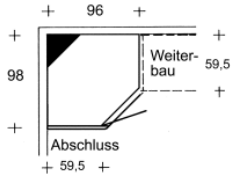
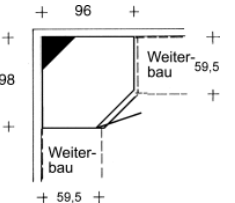
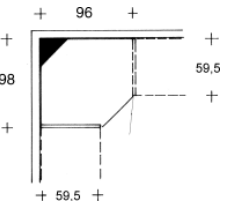

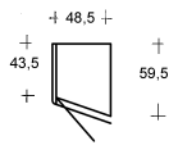
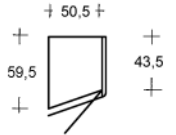





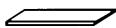
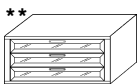
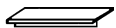

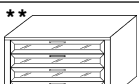

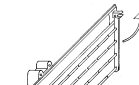

# Anbausystem

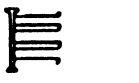
Standard-Inneneinteilung: je Element 2 Einlegeböden und 1 Kleiderstange (Schränktiefe 55 cm)

Frontansicht	Warenbeschreibung	Korpusmaße inkl. Front			Bestell- Nr.	Erle massiv geölt
		B	H	T		
	<p>Eck-Grundanbauschränk 1-trg., mit linker Außenseite, links angeschlagen</p> <p>rechts angeschlagen</p> <p>Aufpreis 1er Satz Beleuchtung „Komet“</p>	98	223	96		
	<p>Eck-Anbauschränk 1-trg., mit 1 Mittelseite, links angeschlagen</p> <p>Aufpreis 1er Satz Beleuchtung „Komet“</p>	98	223	96		
	<p>Eck-Anbauschränk 1-trg., mit 1 Mittelseite, rechts angeschlagen</p> <p>Aufpreis 1er Satz Beleuchtung „Komet“</p>	98	223	96		
	<p>Abschlußseite rechts für Eckschränk</p> <p><b>(als Abschluß immer erforderlich)</b></p>	2	223	59,5		
	<p>Grundanbauschränk schräg, mit 5 Einlegeböden und linker Außenseite, links angeschlagen</p> <p>Aufpreis 1er Satz Beleuchtung „Komet“</p>	48,5	223	59,5		
	<p>Abschlußschränk schräg, mit 5 Einlegeböden und 1 Mittelseite, 1 Außenseite rechts, rechts angeschlagen</p> <p>Aufpreis 1er Satz Beleuchtung „Komet“</p>	50,5	223	43,5		

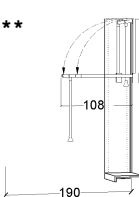
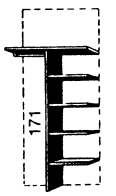
# Zusatzausstattung für Drehtürenschränke

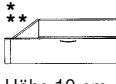
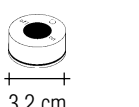
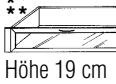
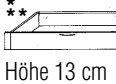
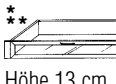
## Schubkästen mit Selbsteinzug

Frontansicht	Warenbeschreibung	Bestell-Nr.	Frontansicht	Warenbeschreibung	Bestell-Nr.
	Einlegeboden 40er Breite 50er Breite 80er Breite 100er Breite		 Höhe 43,3 cm	Schubkasteneinsatz mit 3 kleinen Schubkästen mit Glasfront 80 cm breit 100 cm breit	
	Einlegeboden mit Stange 40er Breite 50er Breite 80er Breite 100er Breite		 Höhe 56,1 cm	Schubkasteneinsatz mit 1 kleinen und 2 großen Schubkästen mit Glasfront 80 cm breit 100 cm breit	
	Einlegeboden mit Beleuchtungsblende und Sensorfunktion 40 cm breit 50 cm breit 80 cm breit 100 cm breit		 Höhe 56,1 cm	Schubkasteneinsatz mit 4 kleinen Schubkästen mit Glasfront 80 cm breit 100 cm breit	
	Beleuchteter Glasboden mit Schalter und Sensorfunktion 40 cm breit 50 cm breit 80 cm breit 100 cm breit			Krawattenhalter abklappbar und nach vorne ausziehbar, Befestigung an der Schrankseite, 50 cm lang, 20 cm hoch	
	Einlegeboden für Eckschrank 1-trg., 98 x 96 cm			Hosenhalter, silberfarbig, drehbar, für Schrankelemente ab 50 cm Breite Montage unter dem Einlegeboden	
	Einlegeboden mit Kleiderstange für Eckschrank 1-trg., 98 x 96 cm			Krawattenhalter 30 x 34 cm	
	Einlegeboden für Anbauschränk, schräg			Krawattenstange Breite 36 cm	
	Kleiderstange 40er Kleiderstange 50er Kleiderstange 80er Kleiderstange 100er Kleiderstange Eckschrank			Kleiderlift für 80er Fach für 100er Fach erforderliche Gebrauchstiefe 190 cm max. Belastbarkeit 10 kg	
	Doppelfachunterteilung mit Mittelwand, rechts 4 Einlegeböden, links 1 Kleiderstange <b>für 80er Breite</b> <b>für 100er Breite</b> <b>nicht über Schubkastenelementen möglich</b>			Tür-Innenspiegel 22,5 x 90 cm 33,0 x 125 cm	
<b>Folgende Schubkästen sind stapelbar! Einlegeboden zur Abdeckung erforderlich!</b>					
 Höhe 19 cm	Schubkasten mit Holzfront 50 cm breit 80 cm breit 100 cm breit			Funkfernbedienung für Beleuchtung, mit 3 Ausgängen für Euro Flachstecker (1 Sender, 1 Empfänger) Alternative zum standardmäßig ausgelieferten Fußschalter	
 Höhe 19 cm	Schubkasten mit Glaseinsatz 50 cm breit 80 cm breit 100 cm breit		<p><b>* Nur für den unteren Schubkasten ist eine Staubleiste für die Montage auf dem Sockelboden erforderlich!</b></p> <p><b>** Können aus technischen Gründen nicht in der Breite und Tiefe geändert werden!</b></p>		
 Höhe 13 cm	Schubkasten mit Holzfront 50 cm breit 80 cm breit 100 cm breit				
 Höhe 13 cm	Schubkasten mit Glaseinsatz 50 cm breit 80 cm breit 100 cm breit				
 Höhe 3 cm	Staubleiste 50 cm breit 80 cm breit 100 cm breit				
<b>Diese Artikel werden aus Massivholz gefertigt und in den entsprechenden Ausführungen gebeizt !!</b>					

# Sonderanfertigungen

## Diverse Sonderanfertigungen auf Anfrage möglich!

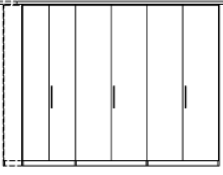
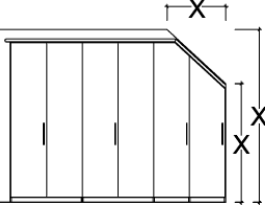
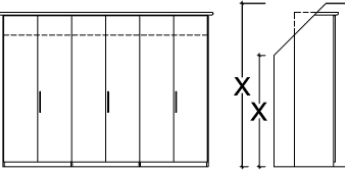
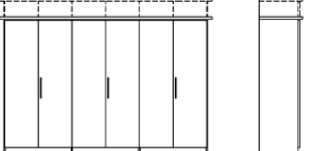
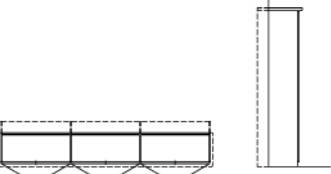
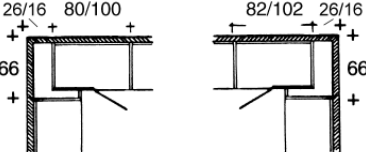
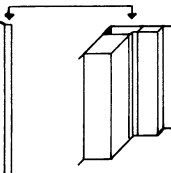
Frontansicht	Warenbeschreibung	Bestell-Nr.	Erle massiv geölt
	<p><b>Schrankbreitenkürzung</b> je 40 oder 50 cm Element je 80 oder 100 cm Element</p> <p><b>zusätzlicher Aufpreis für je Spiegeltürkürzung</b> <b>zusätzlicher Aufpreis für Schubkastenkürzung (nach Rücksprache)</b></p>		
	<p><b>Aufpreis Schrankabschrägung seitlich</b> nur bei 1-türigem Schrankelement <b>(nicht bei Spiegeltüren)</b> (Skizze und genaue Raummaße (X) angeben!) Alle geschrägten Elemente werden mit Weitwinkelscharnieren ausgeliefert (Türdämpfer kann nicht montiert werden).</p>		
	<p><b>Schrankabschrägung hinten</b> je 50 cm Element je 100 cm Element (Skizze und genaue Raummaße (X) angeben!)</p>		
	<p><b>Schrankhöhenkürzung</b> je 50 cm Element je 100 cm Element die Schranktür wird von oben gekürzt</p> <p><b>zusätzlicher Aufpreis für je Spiegeltürkürzung</b></p>		
	<p><b>Schranktiefenkürzung</b> je 50 cm Element je 100 cm Element</p>		
	<p><b>Eckschrank mit Blindtür</b> Platzbedarf für diese Ecklösung <b>(auch in anderen Maßen auf Anfrage möglich)</b></p>		
	<p><b>Eckwinkleiste</b> für Schrankzusammenstellungen ohne Eckschrank, für Umbau links und rechts verwendbar Raumbedarf bei Schranktiefe 60 = 65,5 cm</p>		
	<p><b>Weitwinkelscharniere 165°</b> für Schranktüren, <b>nicht mit Kleiderlift kombinierbar,</b> <b>Türdämpfer kann nicht montiert werden</b></p>		

# Gleittürenschränke Türen mit Alu-Griffleiste

Standard-Inneneinteilung: je Element 2 Einlegeböden und 1 Kleiderstange Innentiefe 57,5 cm

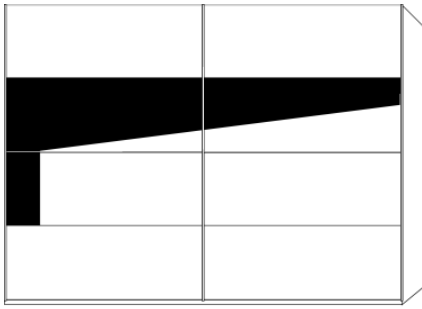

**ohne Kranzprofil**  
Ausatzleuchte Wave (LED)  
siehe Seite 12

**mit Kranzprofil**  
ohne Beleuchtung

**mit Kranzprofil**  
mit Beleuchtung „Linear“  
(Beleuchtungsbreite 40 cm)

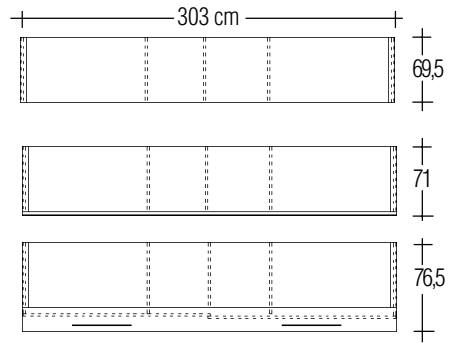









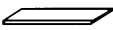
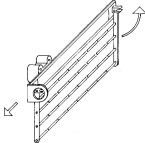
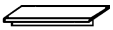

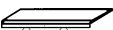

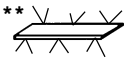

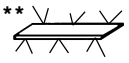
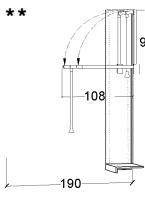
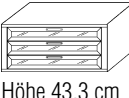

## Türen mit Alu-Griffleiste

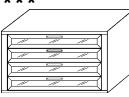
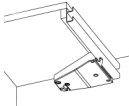

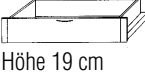

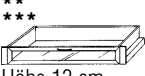
Frontansicht	Warenbeschreibung	Korpusmaße inkl. Front B H T	Bestell- Nr.	Erle massiv geölt				
<table border="1" style="width: 100%; text-align: center;"> <tr> <td style="width: 25%;">80</td> <td style="width: 25%;">40</td> <td style="width: 25%;">40</td> <td style="width: 25%;">80</td> </tr> </table>	80	40	40	80	<p>Gleittürenschränk 2-türig, ohne Kranzprofil</p> <p>Gleittürenschränk 2-türig, ohne Kranzprofil mit 4x Parsolspiegel (grau)</p> <p><b>Aufpreis Kranzprofil</b> Aufpreis 2er Satz Beleuchtung „Linear“</p>	<p>243 223 69,5</p> <p>243 223 69,5</p> <p>243 2,5</p>		
80	40	40	80					
<table border="1" style="width: 100%; text-align: center;"> <tr> <td style="width: 25%;">80</td> <td style="width: 25%;">50</td> <td style="width: 25%;">50</td> <td style="width: 25%;">80</td> </tr> </table>	80	50	50	80	<p>Gleittürenschränk 2-türig, ohne Kranzprofil</p> <p>Gleittürenschränk 2-türig, ohne Kranzprofil mit 4x Parsolspiegel (grau)</p> <p><b>Aufpreis Kranzprofil</b> Aufpreis 2er Satz Beleuchtung „Linear“</p>	<p>263 223 69,5</p> <p>263 223 69,5</p> <p>263 2,5</p>		
80	50	50	80					
<table border="1" style="width: 100%; text-align: center;"> <tr> <td style="width: 25%;">100</td> <td style="width: 25%;">40</td> <td style="width: 25%;">40</td> <td style="width: 25%;">100</td> </tr> </table>	100	40	40	100	<p>Gleittürenschränk 2-türig, ohne Kranzprofil</p> <p>Gleittürenschränk 2-türig, ohne Kranzprofil mit 4x Parsolspiegel (grau)</p> <p><b>Aufpreis Kranzprofil</b> Aufpreis 2er Satz Beleuchtung „Linear“</p>	<p>283 223 69,5</p> <p>283 223 69,5</p> <p>283 2,5</p>		
100	40	40	100					
<table border="1" style="width: 100%; text-align: center;"> <tr> <td style="width: 25%;">100</td> <td style="width: 25%;">50</td> <td style="width: 25%;">50</td> <td style="width: 25%;">100</td> </tr> </table>	100	50	50	100	<p>Gleittürenschränk 2-türig, ohne Kranzprofil</p> <p>Gleittürenschränk 2-türig, ohne Kranzprofil mit 4x Parsolspiegel (grau)</p> <p><b>Aufpreis Kranzprofil</b> Aufpreis 2er Satz Beleuchtung „Linear“</p>	<p>303 223 69,5</p> <p>303 223 69,5</p> <p>303 2,5</p>		
100	50	50	100					
<table border="1" style="width: 100%; text-align: center;"> <tr> <td style="width: 25%;">80</td> <td style="width: 25%;">80 ***</td> <td style="width: 25%;">80 ***</td> <td style="width: 25%;">80</td> </tr> </table>	80	80 ***	80 ***	80	<p>Gleittürenschränk 2-türig, ohne Kranzprofil</p> <p>Gleittürenschränk 2-türig, ohne Kranzprofil mit 4x Parsolspiegel (grau)</p> <p><b>Aufpreis Kranzprofil</b> Aufpreis 2er Satz Beleuchtung „Linear“</p>	<p>323 223 69,5</p> <p>323 223 69,5</p> <p>323 2,5</p>		
80	80 ***	80 ***	80					

# Zusatzausstattung für Gleittürenschränke



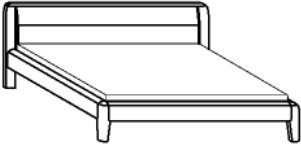
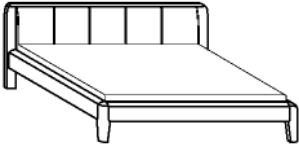
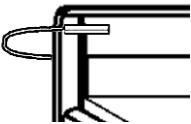



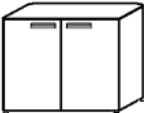
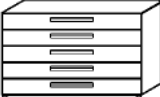

## Schubkästen mit Selbsteinzug

Frontansicht	Warenbeschreibung	Bestell-Nr.	Frontansicht	Warenbeschreibung	Bestell-Nr.
	Einlegeboden 40er Breite 50er Breite 80er Breite 100er Breite			Krawattenhalter abklappbar und nach vorne ausziehbar, Befestigung an der Schrankseite, 50 cm lang, 20 cm hoch	
	Einlegeboden mit Stange 40er Breite 50er Breite 80er Breite 100er Breite			Hosenhalter, silberfarbig, drehbar, für Schrankelemente ab 50 cm Breite Montage unter dem Einlegeboden	
	Einlegeboden mit Beleuchtungsblende und Sensorfunktion 40 cm breit 50 cm breit 80 cm breit 100 cm breit			Krawattenhalter 30 x 34 cm	
	Beleuchteter Glasboden mit Kleiderstange 40 cm breit 50 cm breit 80 cm breit 100 cm breit			Kleiderstange 40er Kleiderstange 50er Kleiderstange 80er Kleiderstange 100er	
	Beleuchteter Glasboden mit Kleiderstange 40 cm breit 50 cm breit 80 cm breit 100 cm breit			Kleiderlift für 80er Fach für 100er Fach erforderliche Gebrauchstiefe 190 cm max. Belastbarkeit 10 kg	
	Schubkasteneinsatz mit 3 kleinen Schubkästen mit Glasfront 80 cm breit 100 cm breit Höhe 43,3 cm			Doppelfachunterteilung mit Mittelwand rechts 4 Wäscheböden links 1 Kleiderstange Tiefe 61 cm <b>für 80er Breite</b> <b>für 100er Breite</b>	
	Schubkasteneinsatz mit 1 kleinen und 2 großen Schubkästen mit Glasfront 80 cm breit 100 cm breit Höhe 56,1 cm			Funkfernbedienung für Beleuchtung, mit 3 Ausgängen für Euro Flachstecker (1 Sender, 1 Empfänger) Alternative zum standardmäßig ausgelieferten Fußschalter	
	Schubkasteneinsatz mit 4 kleinen Schubkästen mit Glasfront 80 cm breit 100 cm breit Höhe 56,1 cm			Türsoftabstoppung 2er Set	
<b>Folgende Schubkästen sind stapelbar! Einlegeboden zur Abdeckung erforderlich!</b>				Aufsatzleuchte-LED „Wave“, inkl. Trafo und Fußschalter <b>(nur für GLS, ohne Kranz) zusätzlich 6,5 cm Bauhöhe erforderlich</b> 2er Set	
	Schubkasten mit Holzfront 80 cm breit 100 cm breit Höhe 19 cm		<p>* <b>Nur für den unteren Schubkasten ist eine Staubleiste für die Montage auf dem Sockelboden erforderlich!</b></p> <p>** <b>Können aus technischen Gründen nicht in der Breite und Tiefe geändert werden!</b></p> <p>*** <b>nicht mittig einbaufähig bei den Typen 132700, 132703</b></p>		
	Schubkasten mit Glaseinsatz 80 cm breit 100 cm breit Höhe 19 cm				
	Schubkasten mit Holzfront 80 cm breit 100 cm breit Höhe 13 cm				
	Schubkasten mit Glaseinsatz 80 cm breit 100 cm breit Höhe 13 cm				
	Staubleiste 80 cm breit 100 cm breit Höhe 3 cm				

# Betten

Frontansicht	Warenbeschreibung	Maße	B	H	T	Bestell-Nr.	Erle massiv geölt
	<p>Liegenbett <b>mit Holzkopfteil</b></p> <p>Fußteilhöhe: 42 cm            Bettseitenhöhe: 42 cm            Bodenfreiheit: 20 cm            Einlegetiefe für Federholzrahmen: 17 cm</p>	<p>160 x 200</p> <p>180 x 200</p> <p>200 x 200</p>	<p>176</p> <p>196</p> <p>216</p>	<p>87</p> <p>87</p> <p>87</p>	<p>216</p> <p>216</p> <p>216</p>		
	<p>Liegenbett <b>mit Textillederkopfteil schwarz</b>            (wird auf eine Holzwerkstoffplatte geklebt)</p> <p>Fußteilhöhe: 42 cm            Bettseitenhöhe: 42 cm            Bodenfreiheit: 20 cm            Einlegetiefe für Federholzrahmen: 17 cm</p>	<p>160 x 200</p> <p>180 x 200</p> <p>200 x 200</p>	<p>176</p> <p>196</p> <p>216</p>	<p>87</p> <p>87</p> <p>87</p>	<p>216</p> <p>216</p> <p>216</p>		
	<p>Kopfteilbeuchtung „Sky“ (Touch-Funktion)            2er Set</p>						
	<p>Aufpreis für Bettseitenonderlänge</p> <p><b>190 cm</b>  <b>210 cm</b>  <b>220 cm</b></p>						
	<p>Konsolenhängeregale mit Glasboden</p>		<p>51</p> <p>61</p>	<p>14,5</p> <p>14,5</p>	<p>18</p> <p>18</p>		
	<p>Konsole            2 Schubkästen</p>		<p>55</p> <p>65</p>	<p>39,5</p> <p>39,5</p>	<p>40</p> <p>40</p>		
	<p>Kommode            5 Schubkästen</p>		<p>55</p> <p>95</p>	<p>84</p> <p>84</p>	<p>40</p> <p>40</p>		

# Beimöbel

Frontansicht	Warenbeschreibung	B	H	T	Bestell-Nr.	Erle massiv geölt	
	Kommode 2 Türen 2 Einlegeböden	95	84	40			
	Kommode 5 Schubkästen	136,5	84	40			
	Kommode 2 Türen 4 Einlegeböden 5 Schubkästen	136,5	84	40			
	Kommode 7 Schubkästen	55	116	40			
	Kommode 2 Türen 3 Böden 2 Schubkästen	95	116	40			
	Hängeschrank 1 Tür 2 Einlegeböden (inkl. Wandbefestigung für Festmauerwerk) max. Zuladung: 30 kg	links	40	116,5	29,5		
		rechts	40	116,5	29,5		
	Wandbord <b>(Wandbefestigung nur für Festmauerwerk geeignet)</b> max. Zuladung: B 55 bis B 65 = 10 kg B 176 bis B 216 = 15 kg Aufpreis für Zwischenmaß lt. Angabe	55 65 176 196 216		20 20 20 20 20			
	Hängespiegel (Kristall-Spiegel)	55	100	2,5			
	Hängespiegel (Kristall-Spiegel)	129,5	76,5				